

DE Funk-Anschlussmodul Touchline	Kurzbetriebsanleitung	With LAN		
FR Module de connexion sans fil	Mode d'emploi succinct	4 Channel	1135006441	17466393.004
EN Wireless connection module, Touchline	Brief operating instructions	8 Channel	1135006442	17466393.008
ES Touchline-Módulo de conexiones	Manual de instrucciones breve	12 Channel	1135006443	17466393.012
DK Touchline Kontrolenhed	Kvikmanual			
SE Touchline Kontrollenhet	Snabbguide			
NO Touchline Kontrolenhet	Enkel manual			
FI Touchline KytKentälaatikko	Pikaohje			
PL Moduł przyłączeniowy Touchline radiowy	Instrukcja obsługi			

DE Installationsanweisung für die Elektrofachkraft
 FR Notice d'installation pour l'électricien
 EN Guidelines for the electrician
 ES Instrucciones para el electricista
 DK Installationsanvisning for installatør og elektriker
 SE Installationsanvisning för installatör och elektriker
 NO Installasjonsanvisning, for installatør og elektriker
 FI Asennusohje sähköasentajalle
 PL Wskazówki instalacyjne dla elektryka

DE Verschmutzungsgrad II, Überspannungskategorie III, nach EN 60730
 FR Degré de pollution II, catégorie surtension III, selon EN 60730
 EN Pollution degree II, over voltage category III, as per EN 60730
 ES Grado de suciedad II, categoría de altatensión III, según EN 60730
 DK Forureningsgrad II, overspænding kategori III ihenhold til EN 60730
 SE Grad av nedsmutsningsgrad II, Överspanningskategori III, enligt EN 60730
 NO Forurensningsgrad II, overspenning kategori III i henhold til EN 60730
 FI Saasteluokka II, Ylijänniteluokka III standardin EN 60730
 PL Stopień zabrudzenia 2, przepięcie kategorii III, wg EN 60730

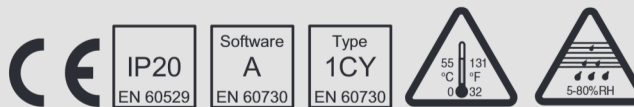
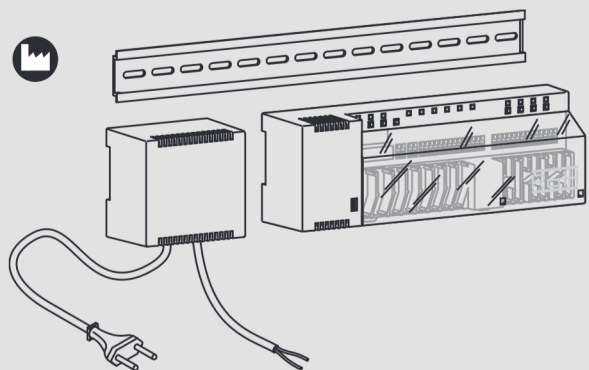

GEFAHR

Lebensgefahr durch elektrische

Spannung!

Bei Beschädigung der Isolation oder einzelner Bauteile kann bei Berührung lebensgefährlich sein.

- Defekte Geräte vom Netz trennen.
- Arbeiten an elektrischen Anlagen dürfen nur von Elektrofachkräften durchgeführt werden.
- Vor allen Arbeiten, Funk-Anschlussmodul und Peripheriegeräte vom Netz trennen und gegen Wiedereinschalten sichern. Spannungsfreiheit prüfen!
- Gerät erst nach vollständiger Installation und bei geschlossenem Gehäuse unter Spannung setzen.
- Anschlussleitungen nach unten wegführen und mit mäanderförmiger Zugentlastung sichern. Fest angeschlossene Leitungen, die nicht mit einer mäanderförmigen Zugentlastung gesichert werden können, müssen mit einer externen Zugentlastung gesichert werden!
- Anbringungsart Y nach EN 60730.

DANGER

Danger de mort par électrocution!

L'endommagement de l'isolation ou de composants individuels peut représenter un danger mortel.

- Couper l'alimentation électrique des appareils défectueux.
- Ne faire effectuer les travaux sur l'installation électrique que par des électriciens qualifiés.
- Avant tous les travaux, couper le module de connexion sans fil et les appareils de périphérie du secteur et assurer contre une remise en marche intempestive. Contrôler l'absence de tension électrique!
- Branchez l'alimentation seulement après l'installation complète et couvercle fermé.
- Mener toutes les connexions électriques vers le bas et les fixer avec le délestage de traction. Si les câbles fixes, ne peuvent être délestés, il faut utilisé un délestage de traction extérieur.
- Fixation du type Y conformément à l'EN 60730.

DANGER

Mortal danger by electric voltage!

Damage to the insulation or to individual components can be lethal.

- Disconnect power of faulty devices.
- Only electrical specialists may carry out work on the electrical system.

- Before any work, disconnect the wireless connection module and the peripheral devices from the mains and secure against reactivation. Test for absence of voltage!
- Connect power only after complete installation and closed cover.
- Lead all electrical connections downwards and secure with the integrated meander strain reliefs. Cables that cannot be fixed with one of the strain reliefs must be fixed with cord grips installed externally!
- Type Y attachment according to EN 60730.

PELIGRO

¡Peligro de muerte por tensión eléctrica!

Tocar el aislamiento dañado o componentes individuales dañados puede ser mortal.

- Desconectar los dispositivos defectuosos de la red eléctrica.
- Los trabajos en instalaciones eléctricas sólo podrán ser realizados por electricistas cualificados.
- Antes de iniciar cualquier tipo de trabajo, desconecte el módulo de conexiones y los periféricos de la red y asegúrelos contra una posible conexión involuntaria. Comprobar que no haya tensión!
- Conecte el dispositivo a la electricidad sólo cuando haya terminado la instalación por completo y cuando la carcasa se encuentre cerrada.
- Coloque las líneas de alimentación hacia abajo y asegúrelas con una mordaza de fijación con forma de meandro. Las líneas de alimentación que no puedan asegurarse con una mordaza de fijación con forma de meandro, deben asegurarse con una mordaza de fijación externa.
- Fijación de tipo Y, según la norma EN 60730.

FARE

Livsfare pga. elektrisk spænding!

Beskadigelse af isolation eller enkeltkomponenter kan medføre livsfare.

- Defekte komponenter skal frakobles den elektriske spænding.
- Kun fagfolk må udføre arbejde på stærkstrømsnettet.
- Før alle arbejder, frakobles kontrolenheden og alle tilhørende apparater (f.eks. pumper) fra 230V forsyningen, og sikkerstil at de ikke kan genindkobles. Test at produktet er spændingsløst.
- Tilslut kun strømmen efter komplet installation og med afdækning/låg monteret.
- Før alle elektriske ledninger nedad og monter dem i de integrerede trækaflastninger.
- Tilslutning/fiksering Y iht. EN 60730.

**FARA****Livsfara p.g.a. elektrisk spänning!**

Vid skador på isoleringen eller enskilda komponenter kan beröring vara förenat med livsfara.

- Defekta apparater ska kopplas från elnätet.
- Arbeten på elektriska anläggningar får endast genomföras av utbildade elektriker.
- Innan arbete påbörjas, koppla ur kontrollenheten och all kringutrustning (t.ex. Pump) från 230V försörjningen och säkerställ att de inte kan slås på igen av misstag. Kontrollera att det inte finns någon spänning!
- Koppla på strömmen på apparaten första när installationen är helt klar och huset har stängts.
- Anslutningarna skall ledas bort nedåt och säkras med slingrande dragavlastningar. Fast anslutna ledningar, som inte har säkrats med en slingrande dragavlastning, måste säkras med en extern dragavlastning!
- Fixeringstyp Y enligt EN 60730.

**FARE****Livsfarlig pga. elektrisk spänning!**

Skade på isolasjon eller enkelt komponenter kan medføre livsfare.

- Defekte komponenter skal kobles fra elektrisk spänning.
- Kun fagkyndige skal utføre arbeid på elektriske nett og komponenter.
- Før arbeide påbegynnes må du koble fra strømforsyningen til Kontrollenheten, og alle andre tilhørende apparater (f.eks. pumper). Kontroller at de ikke kan kobles på igjen. Test at produktet er spenningsløst.
- Sett på strøm KUN etter komplett instalasjon og med lukket lokk.
- Før alle elektriske ledninger nedover og monter dem i de integrerte strekkavlastningene.
- Tilkobling Y i henhold til EN 60730.

**VAARA****Hengenvaara, korkea jännite!**

Vaurio eristeessä tai yksittäisissä osissa voi olla hengenvaarallista. Ontkoppel defecte apparaten van het net.

- Katkaise virta viallisista laitteista.
- Vain sähköalan ammattilainen saa suorittaa työtä sähköjärjestelmässä.
- Ennen työn aloittamista irrota kytkentälaatikko ja oheislaitteet 230 V:n verkkovirtapistokkeesta ja varmista, ettei ne kytkeydy päälle. Tarkista ettei tuotteessa ole jännitettä!
- Kytke virta vasta täydellisen asennuksen jälkeen kansi suljettuna.
- Vie kaikki sähköjohdot alaspäin ja työnnä ne johtopidikkeisiin.
- Y-tyyppinen liitäntä standardin EN 60730 mukaan.

**NIEBEZPIECZEŃSTWO****Zagrożenie życia przez porażenie**

W przypadku uszkodzenia izolacji lub pojedynczych komponentów w kontakcie z nimi może nastąpić zagrożenie życia.

- Uszkodzone urządzenia odłączyć od prądu.
- Prace przy instalacji elektrycznej może wykonywać wyłącznie wykwalifikowany elektryk.
- Przed rozpoczęciem wszelkich prac odłączyć zasilanie sieciowe modułu przyłączeniowego i urządzeń peryferyjnych i zabezpieczyć je przed ponownym włączeniem. Sprawdzić stan beznapięciowy!
- Podłączyć urządzenie do napięcia dopiero po kompletnym zakończeniu i zamknięciu obudowy.
- Przewody przyłączające prowadzić dołem i zabezpieczyć przed przemieszczeniem w meandrowych prowadnicach kabli.
- Rodzaj mocowania Y wg EN 60730.

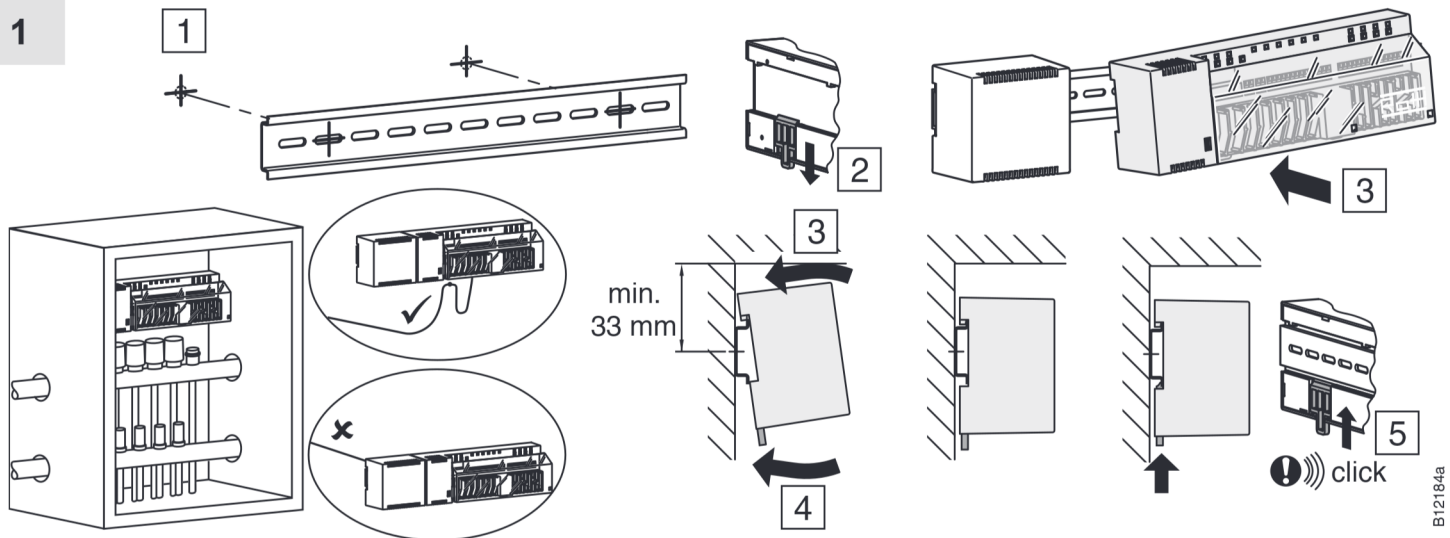
1**1**

B12184a

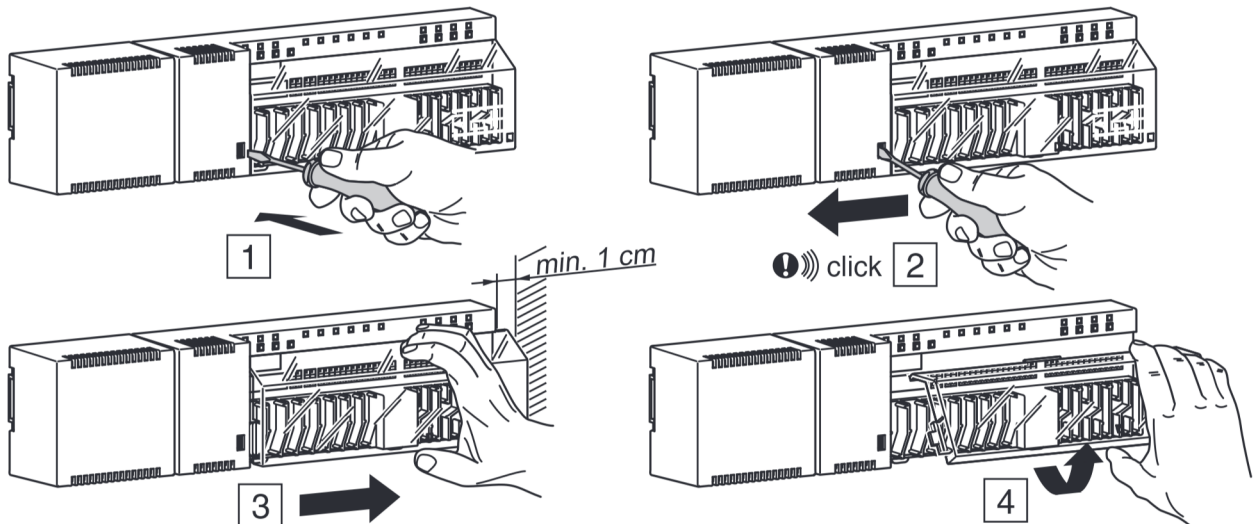
2

B12185a

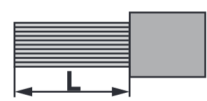
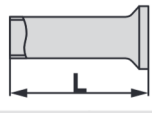
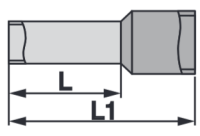
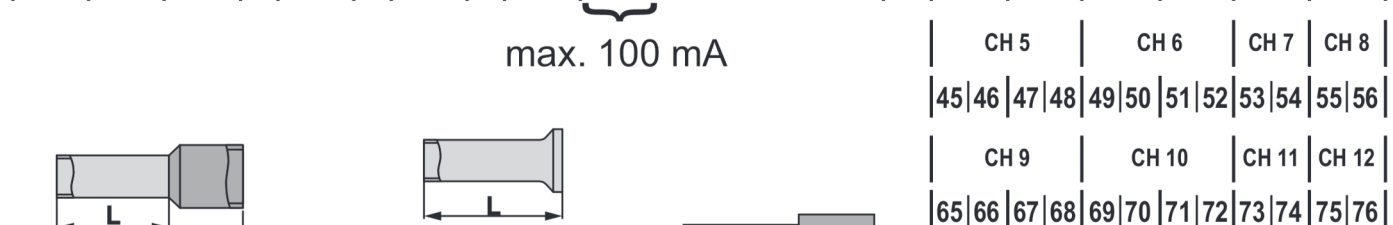
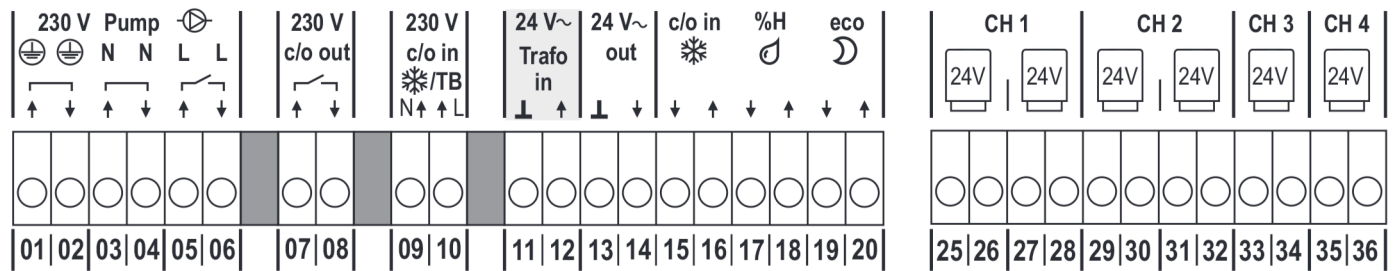
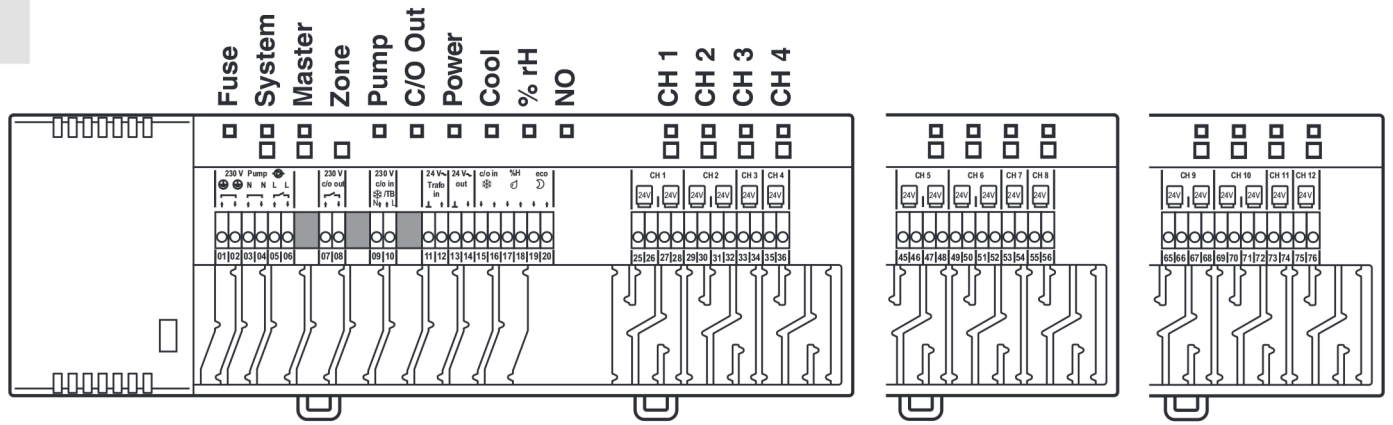

A [mm ²]	L [mm]	L1 [mm]
0.25...0.34	8	10...12
0.5	8	12...14
0.75	8	12...14

A [mm ²]	L [mm]
0.5	8
0.75	8
1	8
1.5	8

A [mm ²]	L [mm]
0.2...0.75	8
0.75...1.5	8

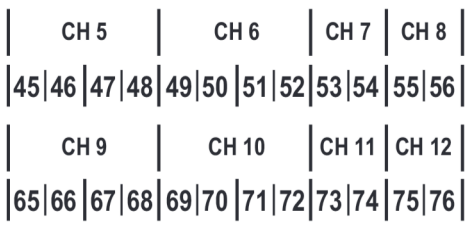

A10660C

3.1

- DE Transformator anschliessen, 1 Transformator pro Funk-Anschlussmodul
- FR Raccorder le transformateur, 1 transformateur par régulateur
- EN Conntect transformer, 1 transformer per connection module
- ES Conecte el transformador, 1 transformador por cada módulo de conexión
- DK Tilslut transformer, 1 transformer pr. kontrolenhed
- SE Anslutning transformator, transformator/kontrolleh
- NO Koble til transformator, 1 transformator pr. kontrolenh
- FI Kytke muuntaja, 1 muuntaja per ohjausyksikkö
- PL Podłączyć transformator. 1 Trafo na 1 moduł przyłączeniowy

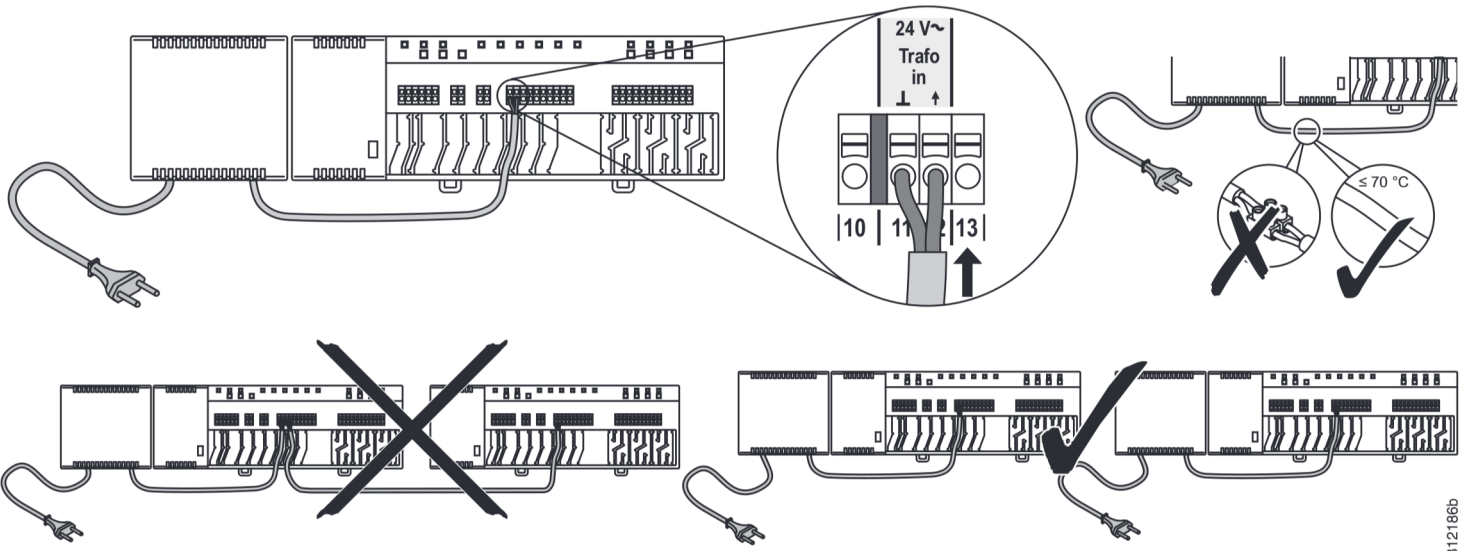

B12186b

3.2



DE GEFAHR! 230 V AC Elektrische Spannung!
 FR DANGER! 230 V AC Courant électrique!
 EN DANGER! 230 V AC Electrical voltage!
 ES PELIGRO! 230 V AC Tensión eléctrica!

DK FARE! 230 V AC elektrisk spænding!
 SE FARA! 230 V AC Elektrisk spänning!
 NO FARE! 230 V AC elektrisk spenning!
 FI VAARA! 230 V AC sähköinen jännite!
 PL NIEBEZPIECZEŃSTWO!
 230 V AC Napięcie elektryczne

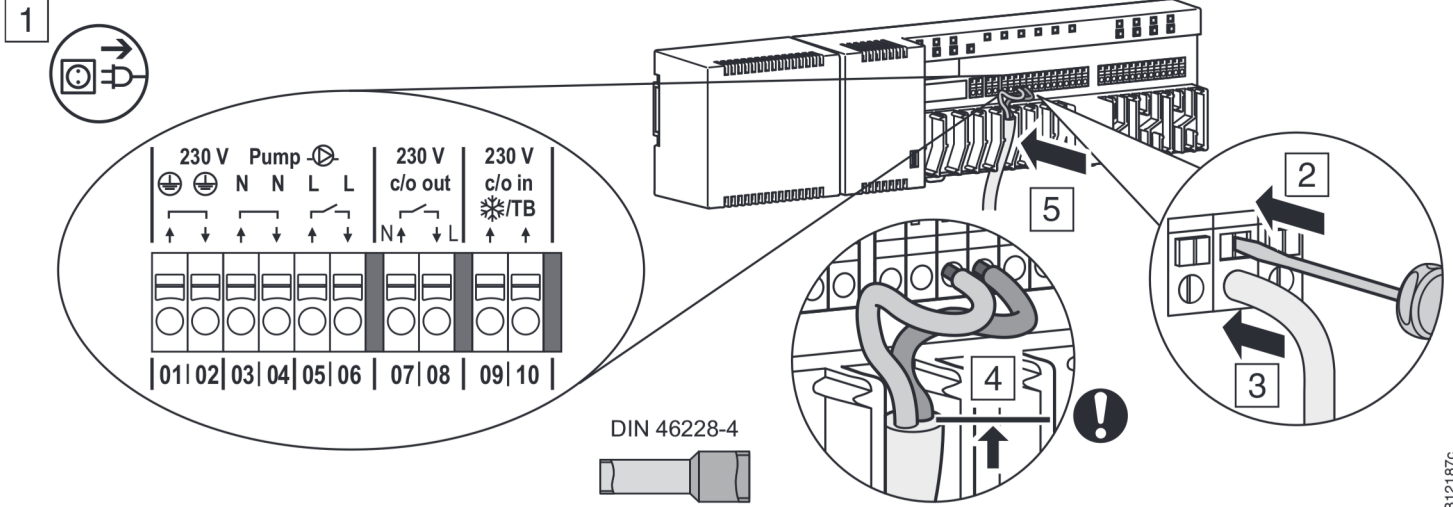

3.3

DE Pumpe 230 V AC anschliessen
 FR Raccorder la pompe 230 V AC
 EN Connect pump 230 V AC

ES Conectar la bomba 230 V AC
 DK Tilslut pumpe 230 V AC
 SE Anslutning pump 230 V AC

NO Koble til pumpe 230 V AC
 FI Kytke pumppu 230 V AC
 PL Przyłączyć pompę 230 V AC

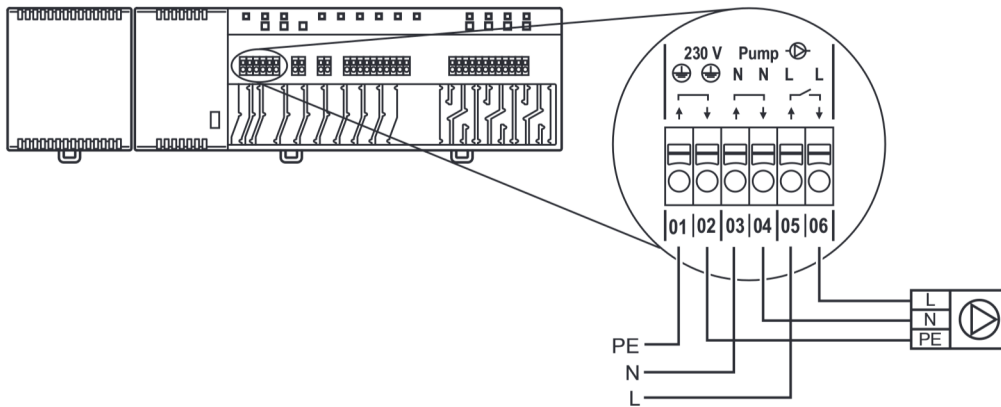

3.4

DE Thermische Antriebe 24 V anschliessen
 FR Raccorder les servomoteurs thermiques 24 V
 EN Connect thermal actuators 24 V
 ES Conectar actuadores térmicos de 24 V

DK Tilslut termomotorer 24 V
 SE Anslutning reglermotor 24 V
 NO Koble til termomotorer 24 V
 FI Kytke toimilaitte 24 V
 PL Przyłączyć siłowniki 24 V

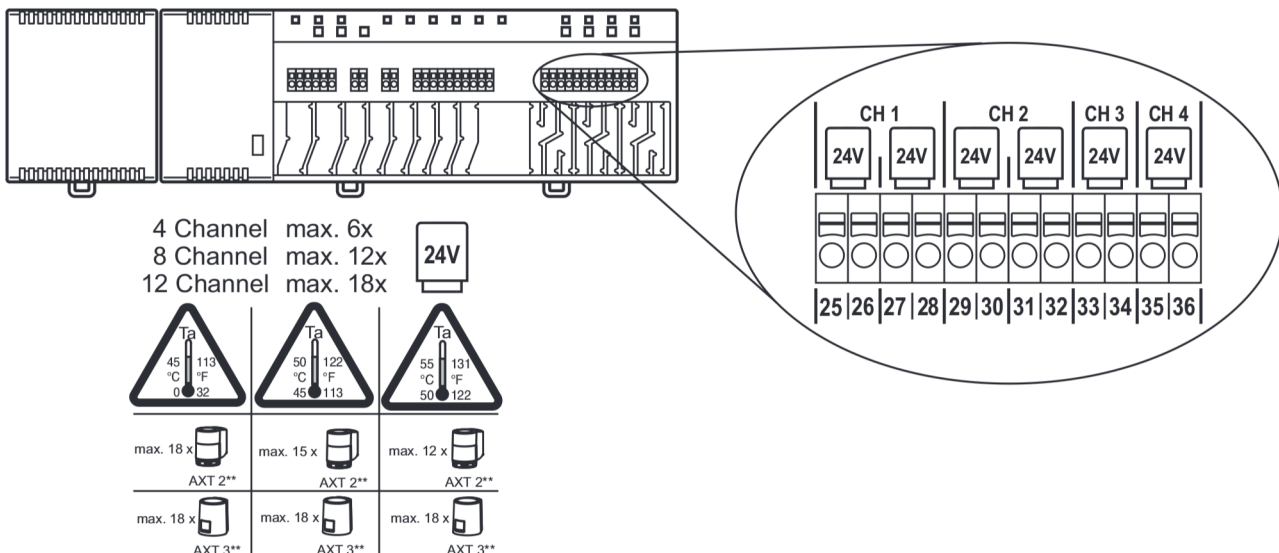

3.5

DE Spannungsversorgung 230 V AC anschliessen
 FR Raccorder le courant 230 V AC
 EN Connect power 230 V AC
 ES Conectar la alimentación 230 V AC

DK Tilslut til spænding 230 V AC
 SE Anslutning spänning 230 V AC
 NO Koble til spenning 230 V AC
 FI Kytke virtalähde 230 V AC
 PL Przyłączyć napięcie 230 V AC

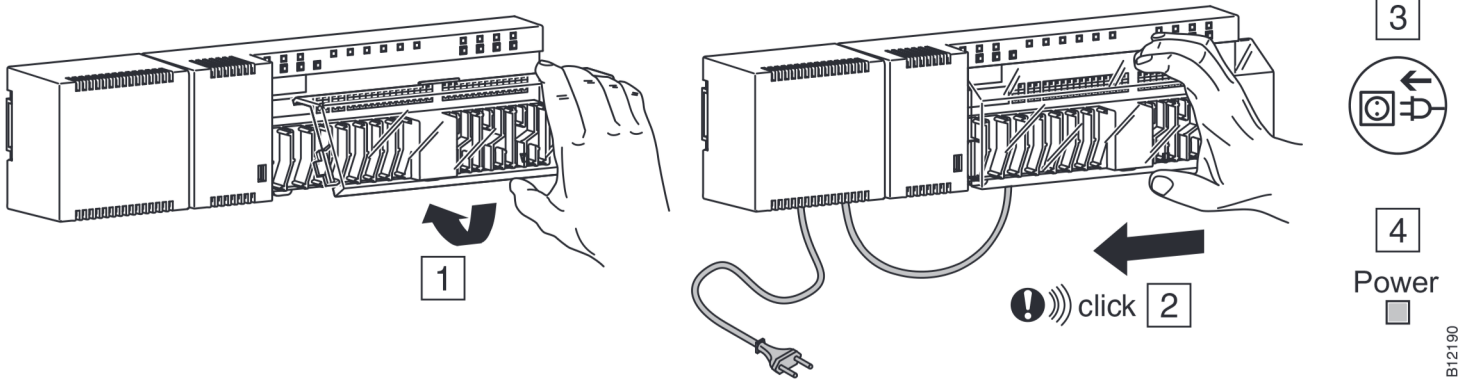

B12190

4

DE Externe Kommunikation (LAN)
 FR Communication extérieur (LAN)
 EN External communication (LAN)
 ES Comunicación externa (LAN)

DK Eksterne kommunikation (LAN)
 SE Extern kommunikation (LAN)
 NO Ekstern kommunikasjon (LAN)
 FI Ulkoinen viestintä (LAN)
 PL Zewnętrzna komunikacja (LAN)

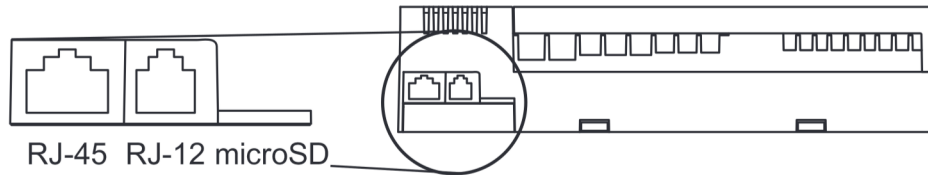

LAN Options

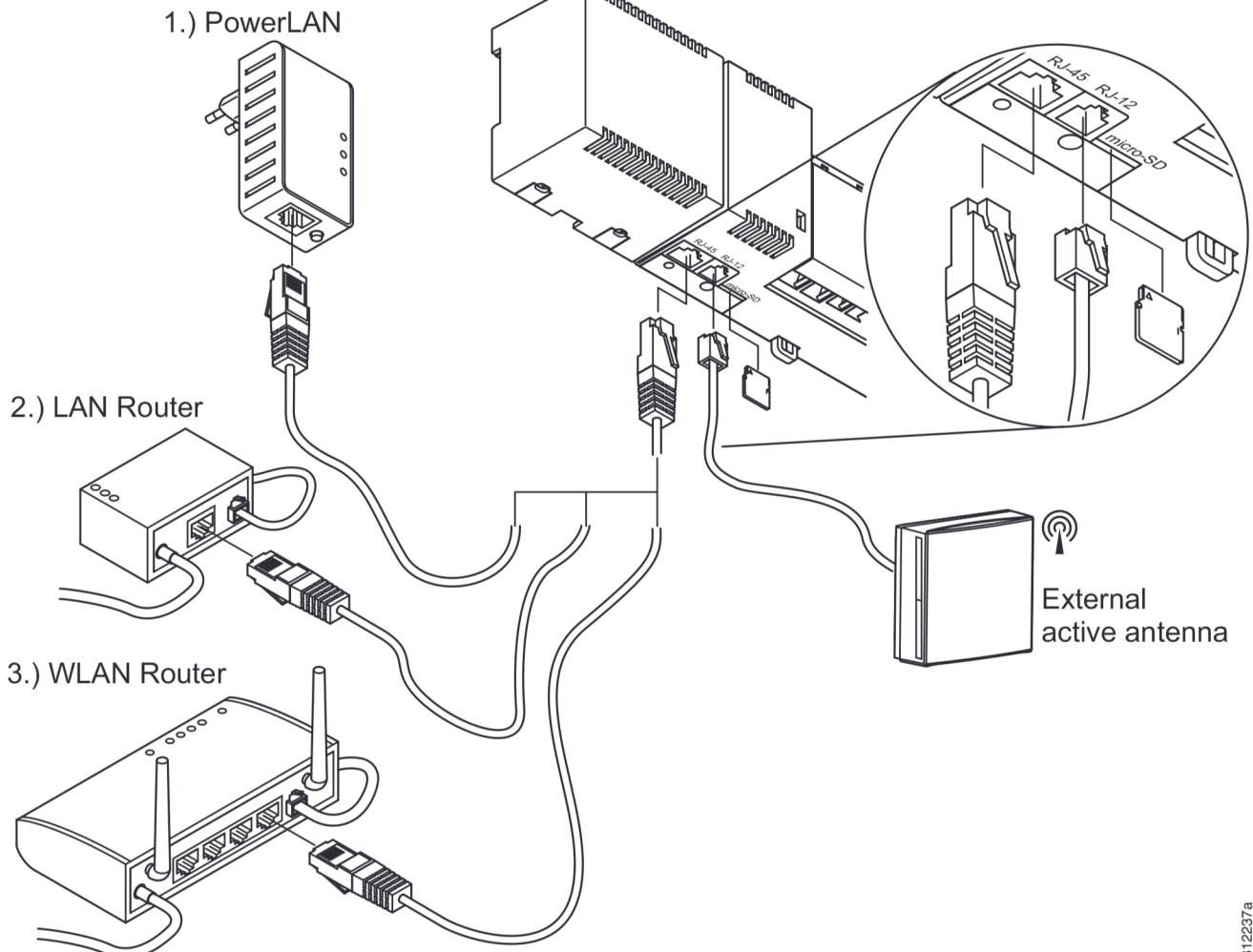

B12237a

5

DE Adressierung Raumbediengerät mit einem Kanal oder mehreren Kanälen
 FR Apprentissage du boîtier d'ambiance avec un canal ou plusieurs canaux
 EN Addressing room operating unit with one channel or multiple channels
 ES Direccionamiento de la unidad de mando con un canal o con varios canales
 DK Tilmelding af rumtermostat til en eller flere kanaler
 SE Adressering av rumstermostat till en eller flera kanaler
 NO nmelding av romtermostat til en eller flere kanaler
 FI Rekisteröi huonetermostaatti yhteen tai useampaan kanavaan
 PL Adresowanie termostatu do kanału lub wielu kanałów

<input type="checkbox"/>	<input type="checkbox"/>	<input type="checkbox"/>
aus	ein	blinkt
éteint	allumé	clignote
off	on	blinking
de	en	parpadea
slukket	lyser	blinker
från	till	blinker
slukket	lyser	blinker
ei päällä	palaa	vilkkuu
wył	wł	miga

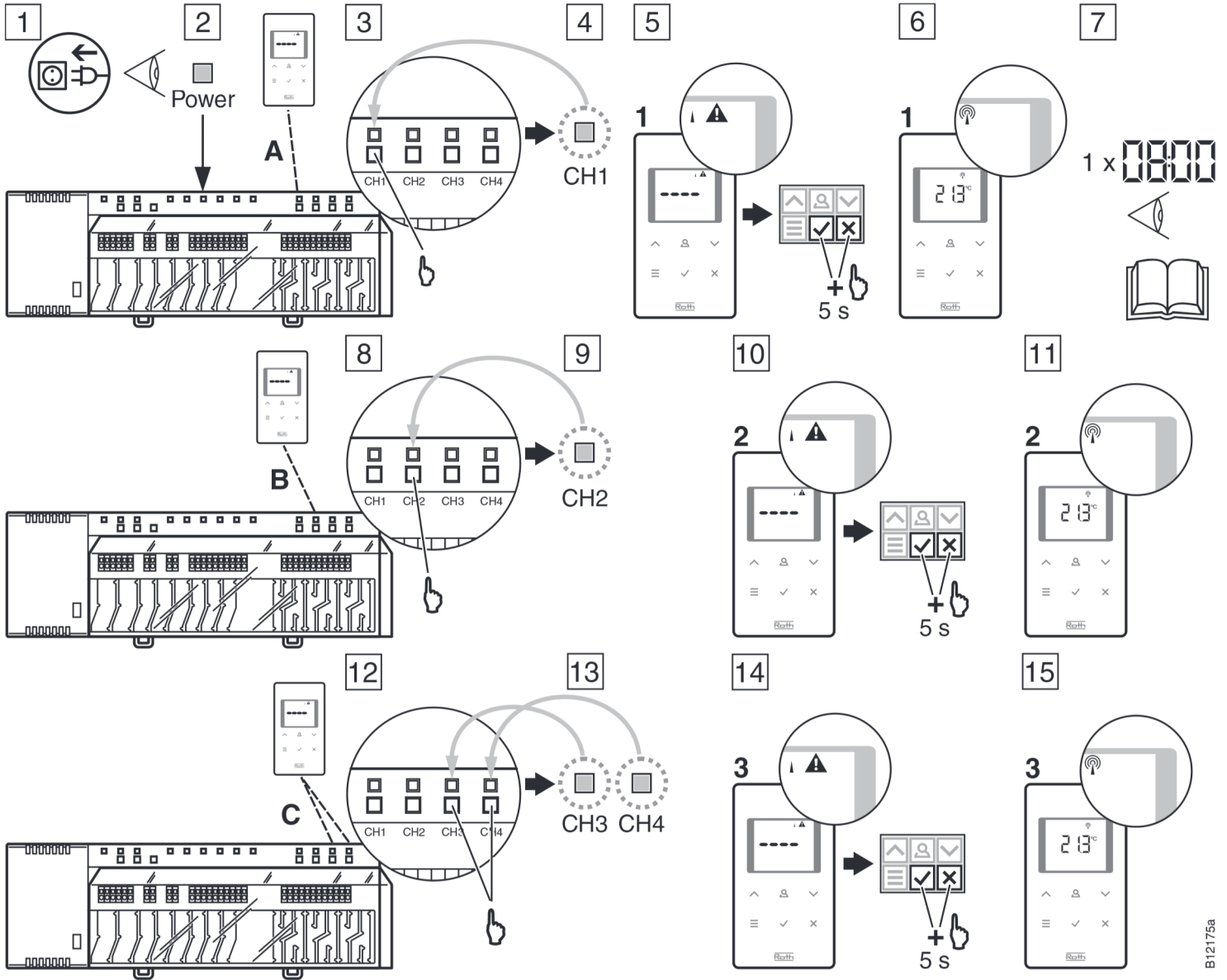

B12175a

6

DE Adressierung testen
 FR Tester l'apprentissage
 EN Test addressing
 ES Probar direccionamiento
 DK Test tilmelding (linktest)
 SE Adresseringstest
 NO Test innmelding (link test)
 FI Rekisteröinnin testaus (yhteystesti)
 PL Test adresowania

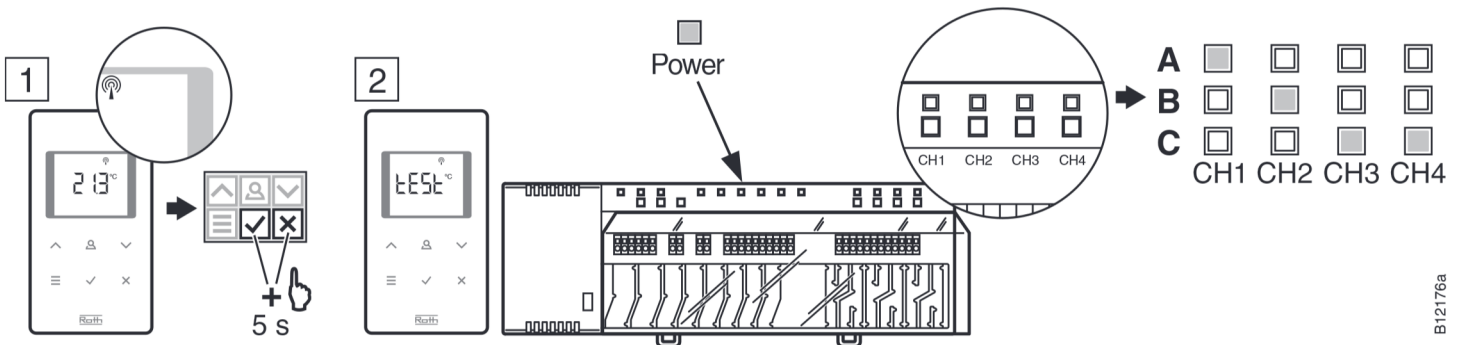

B12176a



DE Mehrere Funk-Anschlussmodule
 FR Plusieurs régulateur radio
 EN Multiple connection modules
 ES Varios módulos de conexión
 DK Flere Kontrolenheder
 SE Flera kontrollenheter
 NO Flere kontrolenheter
 FI Useampi ohjausyksikkö
 PL Wiele modułów przyłączeniowych



aus
 éteint
 off
 de
 slukket
 från
 slukket
 ei päällä
 wyl



ein
 allumé
 on
 en
 lyser
 till
 lyser
 palaa
 wł



blinkt
 clignote
 blinking
 parpadea
 blinker
 blinkar
 blinker
 vilkkuu
 miga

Slave → Master



Slave

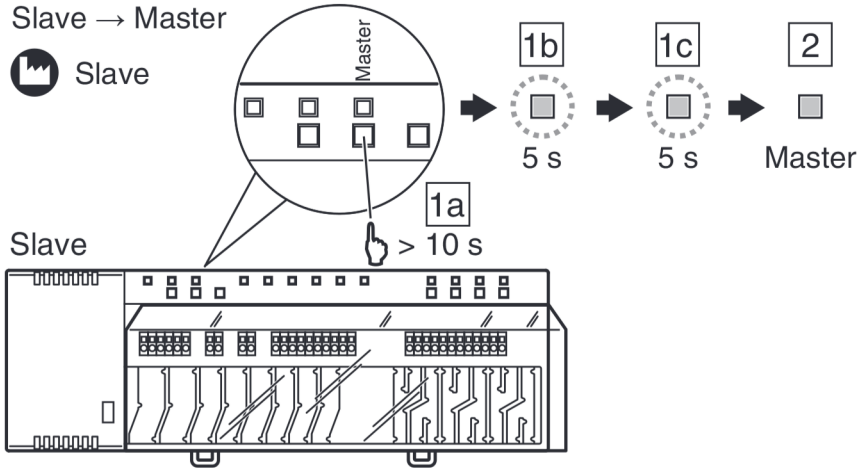

Master + max. 4 Slaves

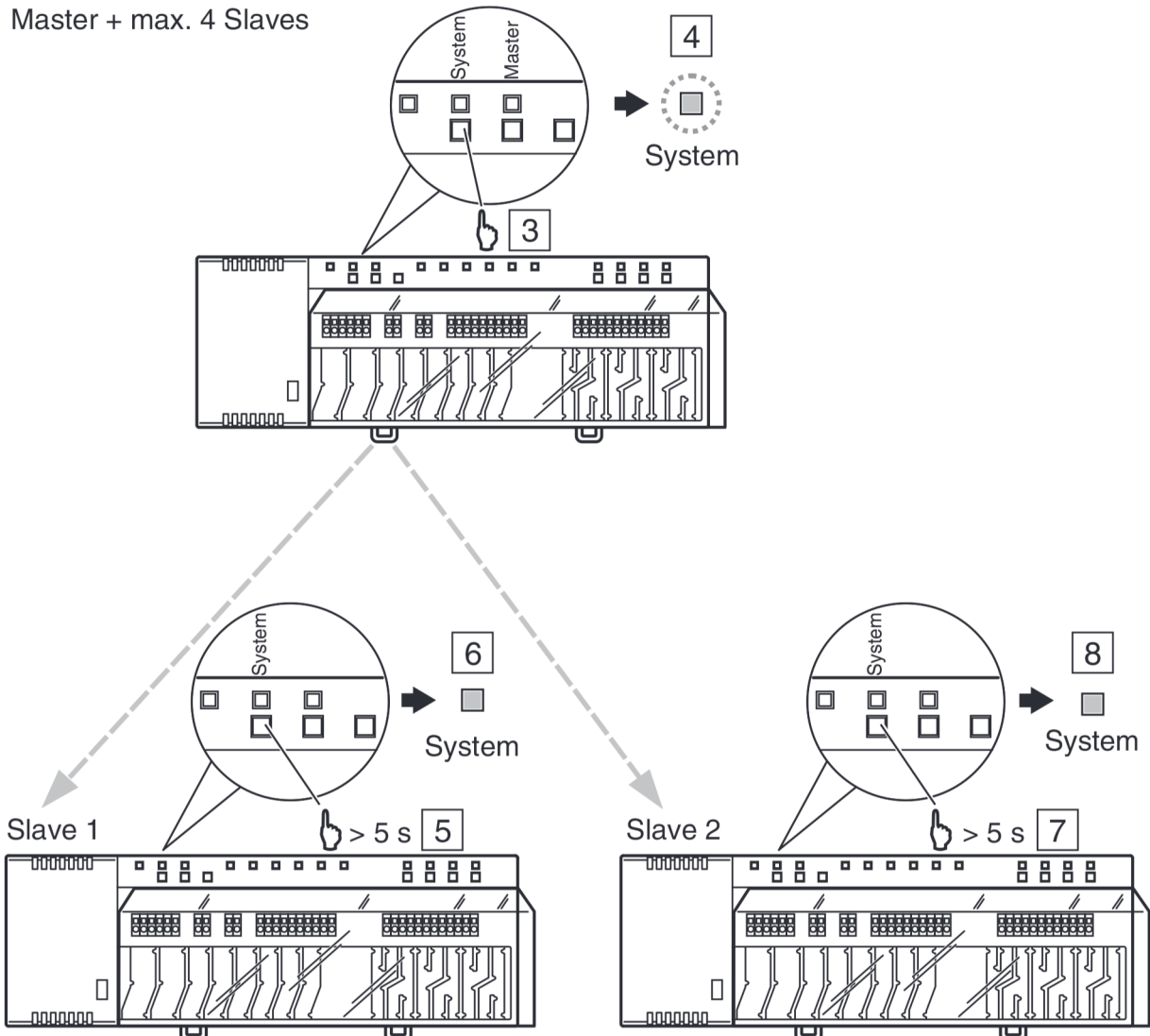

B12191a



DE Adressierung löschen
 FR Supprimer l'apprentissage
 EN Delete addressing
 ES Borrar direccionamiento
 DK Slet tilmelding
 SE Ta bort adressering
 NO Slett innmelding
 FI Useampi ohjausyksikkö
 PL Usuwanie adresowania



aus
 éteint
 off
 de
 slukket
 från
 slukket
 ei päällä
 wył



blinkt
 clignote
 blinking
 parpadea
 blinker
 blinkar
 blinker
 vilkkuu
 miga



blinkt schnell
 clignote rapidement
 blinking fast
 parpadea rápidamente
 blinker hurtigt
 blinkar snabbt
 blinker raskt
 vilkkuu nopeasti
 miga szybko

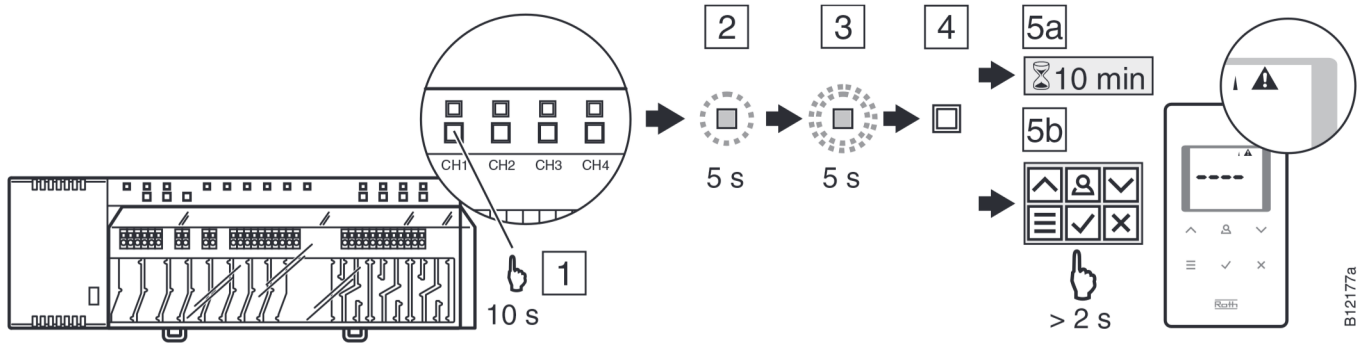

B12177a

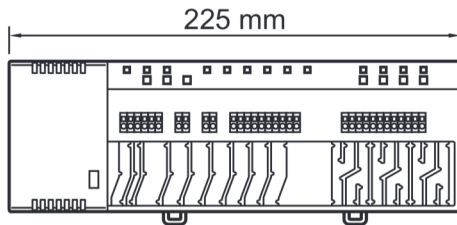
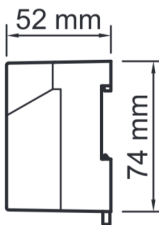

4 Channel

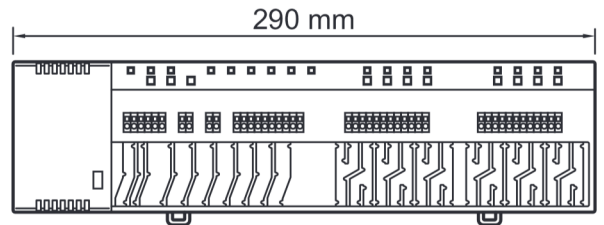

8 Channel

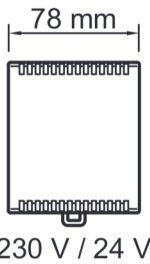

230 V / 24 V

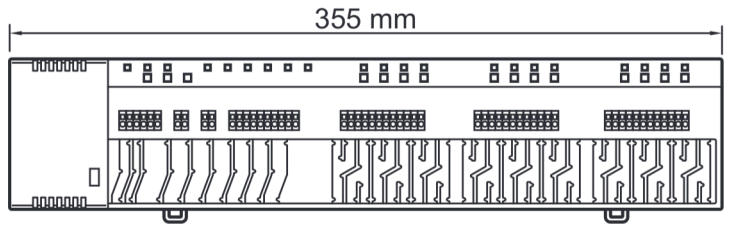

12 Channel

M11467a



Scan the code for complete product information

DE Dokument aufbewahren
 EN Retain this document
 FR Ce document est à conserver
 ES Guardar el documento
 DK Opbevar dette dokument
 SE Spara dokumentationen
 NO Oppbevar dette dokument
 FI Säilytä tämä opas
 PL Zachować instrukcję

Roth Werke GmbH
 Roth UK Ltd.
 Roth France S.A.S
 Global Plastic S.A.
 Roth Danmark A/S.
 Roth Sverige AB
 Roth Norge AS
 Roth Finland Oy
 Roth Polska Sp. z o.o.

35232 Dautphetal
 Worcester, WR4 9FA
 77465 Lagny sur Marne Cedex
 31500 Tudela (Navarra)
 3600 Frederikssund
 212 39 Malmø
 1396 Billingstad
 10300 Karjaa
 65785 Zielona Góra

+49 (0) 6466/922-0
 +44 (0) 1905/453424
 +33 (0) 1/64124444
 +34 948/844406
 +45 47 38 01 21
 +46 40 53 40 90
 +47 67 57 54 00
 +358 19 440330
 +48 68 3202072

www.roth-werke.de
 www.roth-uk.com
 www.roth-france.fr
 www.roth-spain.com
 www.roth-danmark.dk
 www.roth-sverige.se
 www.roth-norge.no
 www.roth-finland.fi
 www.roth-polska.com