

Roth Touchline SL Installation

Roth Touchline® SL Plus rumtermostat, 230V
Roth Touchline® SL Plus termostat, 230V
Roth Touchline® SL Plus termostat, 230V
Roth Touchline® SL Plus huonetermostaatti, 230V
Roth Touchline® SL Plus room thermostat, 230V

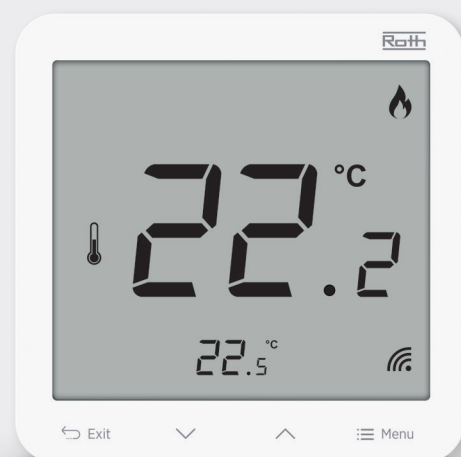

Living full of energy

Roth Touchline® SL Plus rumtermostat, 230V >
Roth Touchline® SL Plus termostat, 230V >
Roth Touchline® SL Plus termostat, 230V >
Roth Touchline® SL Plus huonetermostaatti, 230V >
Roth Touchline® SL Plus room thermostat, 230V

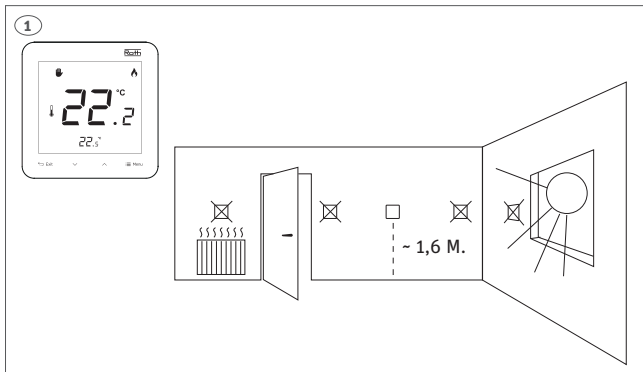

(DK) Termostaten skal installeres i vægdåse af fagkyndig person.

(SE) Termostaten måste installeras i en väggdosa av en auktoriserad installatör.

(NO) Termostaten må installeres i en godkjent veggdosa av en sertifisert elektriker/installatør.

(FI) Termostaatti tulee asentaa kojerasiaan. Sähkökytkennät saa suorittaa vain henkilö, jolla on sähkötyöpätevyys.

(UK) The thermostat must be installed in a wall box by a certified installer.

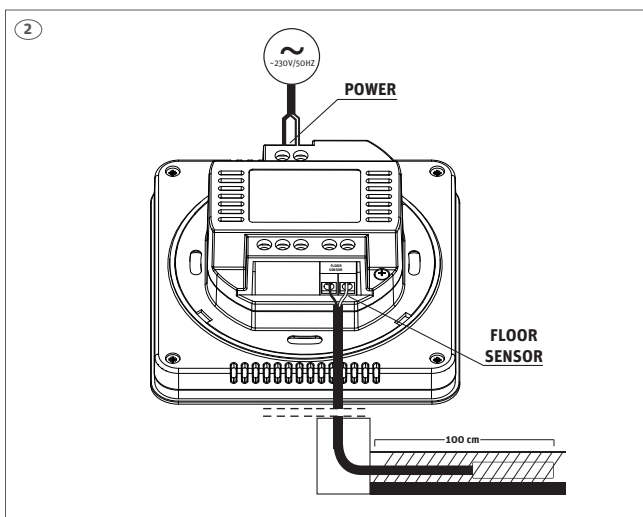

(DK) Tilslut strøm (N,L) til termostatens terminal "Power". Det er muligt at tilslutte en gulvføler til termostaten (gulvføler ikke inkl.). Tilslut gulvføleren til terminalen "Floor sensor". Føleren skal trækkes i trækrør og følerenden placeres lige under øverste gulvbelægning, midt imellem gulvvarmeslangerne.

(SE) Anslut strömkablarna (N, L) till termostatens terminal "Power". Det är möjligt att ansluta golvgivare till termostaten (golvgivare ej inkl.). Anslut golvgivaren till terminalen "Floor sensor". Givaren ska placeras i ett skydds-rör och änden på givaren ska placeras direkt under den översta golvbelägningen, i mitten mellan gulvvarmerören.

(NO) Koble strømkabelen (N, L) til termostatens terminal "Power". Det er mulig å koble en gulvføler til termostaten (gulvføler ikke inkl.). Gulvføleren kobles til terminalen "Floor sensor". Gulvføleren skal trekkes i k-rør/ trekkerør og følerenden plasseres rett under øverste gulvsjikt, midt i mellom gulvvarmerørene.

(FI) Yhdistä virtajohto (N, L) termostaattimen liittimeen "Power". Termostaattiin on mahdollista liittää lattia-anturi (lattia-anturi ei sisälly toimitukseen). Yhdistä lattia-anturi "Floor sensor" liittimeen. Anturi on asennettava suojaputkeen ja anturin pää on sijoitettava mahdollisimman pinnalle kahden putken väliin.

(UK) Connect the power cable (N, L) to the thermostat's terminal. It is possible to connect a floor sensor to the thermostat (floor sensor not incl.). Connect floor sensor to the terminal "Floor sensor". The sensor must be drawn in a tube and the tip placed directly beneath the top floor cover, in the middle between the floorheating pipes.

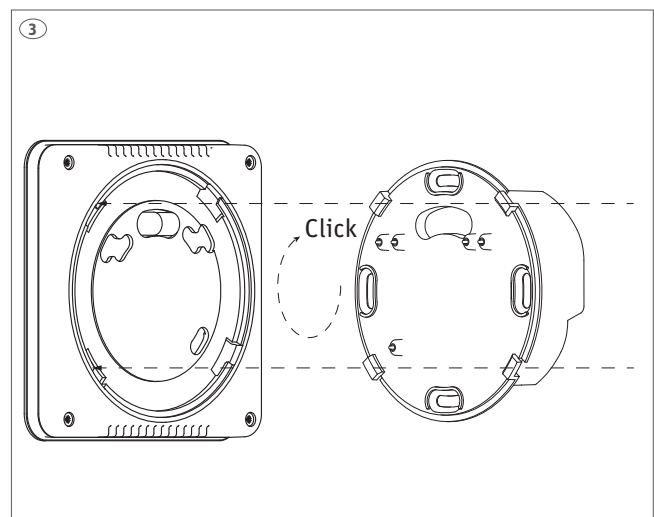

(DK) Fastgør termostatens sokkel i vægdåsen med 2 skruer og drej derefter termostaten på plads

(SE) Fäst termostatens bakplatta i väggdosa med 2 skruvar och vrid sedan termostaten på plats.

(NO) Fest termostatens bakplate i veggdosa med to skruer, monter deretter termostatens display igjen.

(FI) Kiinnitä termostaatin takalevy kojerasiaan käyttämällä kahta ruuvia. Kiinnitä tämän jälkeen termostaatin näyttö.

(UK) Fasten thermostat backplate in the wall box using 2 screws and then attach the thermostat display.

(DK) Termostaten kan anvendes sammen med alle kontrollenheder i Roth Touchline® SL serien. Tilmelding af termostaten foregår på samme måde på alle kontrollenheder, ved anvendelse af de samme knapper. På billederne er det panelet på Roth Touchline® SL kontrollenhet, master der er vist.

(SE) Termostaten kan användas med alla kontrollenheter i Roth Touchline® SL serien. Registrering av termostaten görs på samma sätt oavsett vilken kontrollenhet den anslutas till. På bilderna visas displayen på Roth Touchline® SL kontrollenhet, master.

(NO) Termostaten kan brukes sammen med alle kontrollenheter i Roth Touchline® SL serien. Tilmelding av termostaten foregår på samme måte på alle kontrollenheter, ved bruk av de samme knappene. På bildene er det ett panel fra Roth Touchline® SL kontrollenhet som er vist.

(FI) Termostaatti voidaan liittää Roth Touchline® SL -sarjan kaikkiin kytkentälaatikkoihin. Termostaatin rekisteröinti tapahtuu samalla tavalla kaikissa kytkentälaatoissa samoilla painikkeilla. Kuvissa näkyy Roth Touchline® SL kytkentälaatikko, master-paneeli.

(UK) The thermostat can be connected to all Controllers in the Roth Touchline® SL series. Pairing/registering is made the same way on all Controllers using the same buttons. On the pictures the panel of the Roth Touchline® SL Controller, master is shown.

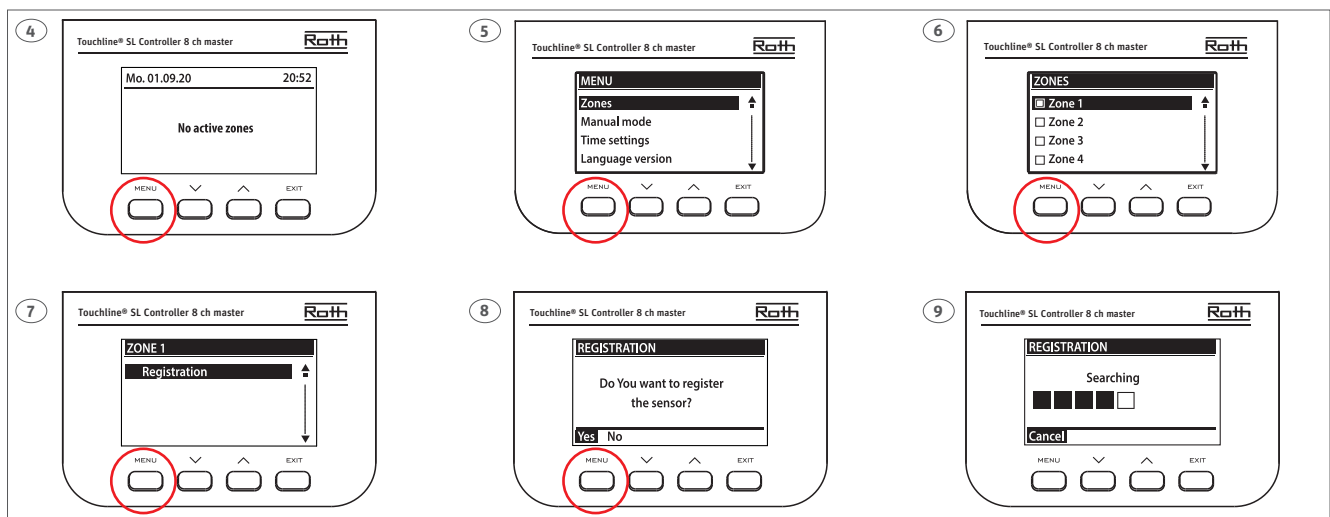

(DK) Tilmeld en rumtermostat til en kanal på kontrollenheden. Følg trin 4 til 9 og tryk på tilmeldingsknappen vist som trin 10. Afslut med tryk på Menu og derefter tryk flere gange på Exit indtil standardvisning. Alle el-forbindelser til pumpe, termomotorer og evt. relæ skal udføres inden der sættes 230V til kontrollenheden, se monteringsvejledningen for dette. **OBS!** Tryk ikke på rumtermostatens frontknapper når du trykker kortvarigt på tilmeldingsknappen på rumtermostatens bagside (se billede 10).

(SE) Adressering av rumtermostat till en kanal. Alla anslutningar måste göras på kontrollenheten (pump, reglermotorer och ev. potentialfritt relä) innan första uppstart görs. Se manual för kontrollenhet. **OBS!** Rör ej knapparna på termostatens framsida när knappen för adressering trycks in på baksidan (se bild 10).

(NO) Termostaten tilmeldes ønsket kanal. Alle tilkoblinger til kontrollenheten må gjøres før oppstart (pumpe, reguleringsmotorer og eventuelt potensialfritt relé). Se vedlagt veiledning for kontrollenheten. **OBS!** Ikke berør knappene foran på termostaten når du trykker på tilmeldingsknappen på baksiden (se bilde 10).

(FI) Termostaatin rekisteröinti vyöhykkeeseen (kanavaan). Kaikki kytkennät on tehtävä kytkentälaatikkoon (pumppu, toimilaitteet ja mahd. potentiaali-vapaa rele) ennen käynnistystä. Katso kytkentälaatikon käyttöopas. **Huom!** Älä koske termostaatin etupaneelin painikkeisiin, kun painat takana olevaa liittopainiketta (katso kuva 10).

(UK) Pairing/registering the thermostat to a zone (channel). All connections must be made to the Controller (pump, actuators and optionally potential free relay) before start-up. Please see controller manual for details. **Attention!** Do not press the buttons on the front of the thermostat whilst pushing the pairing button on the rear (see picture 10).

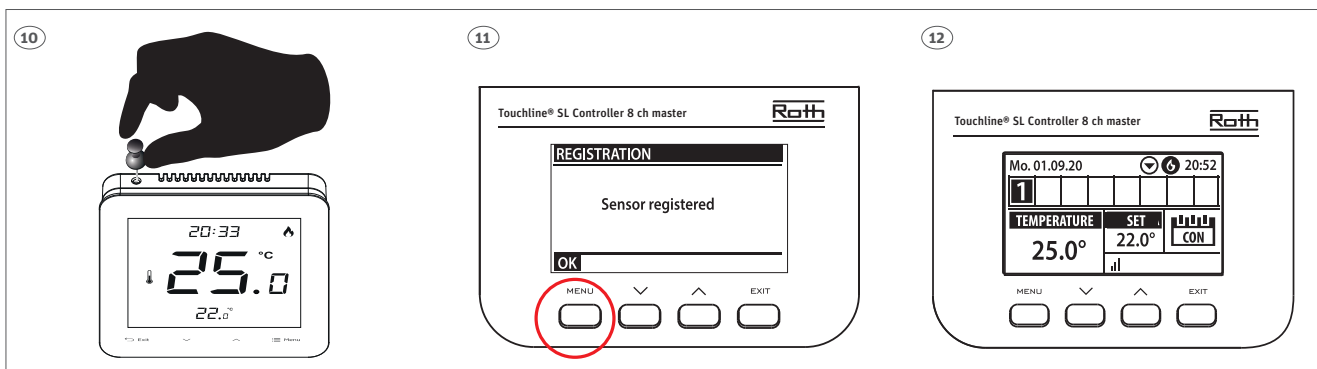

(DK) Termostaten er nu tilmeldt zonen. På displayet kan du aflæse aktuel rumtemperatur (25,0°C) og ønsket (22,0°C), signalstyrke (vises med 4 streger, der skal minimum være 1 streg under installation), driftstilstand (CON = almindelig drift). Læs mere om displayet i vejledningen på kontrolenheden. Gentag tilmeldingen for de øvrige rumtermostater på andre kanaler, indtil alle rumtermostater er tilmeldt.
OBS! Hvis du får tilmeldt rumtermostaten til en forkert kanal behøver du ikke slette den, du melder blot rumtermostaten til den rigtige kanal, og den forkerte tilmelding slettes automatisk.

(SE) Termostaten är nu adresserad till kanal 1. I displayen på kontroll-enheten kan du se värdena för termostaten (vald temperatur 22,0°C och den aktuella temperaturer 25,0°C), signalstyrka (visas med 4 sträck, det måste vara minst 1 sträck under installationen) och driftläge (CON = konstant temperatur). För mer information om displayen, se manual för kontrollenheten. Upprepa adresseringen för samtliga termostater, genom att välja en av de övriga kanalerna (2 till 8).
OBS! Om en termostat adresserats till fel kanal behöver man inte avinstallera håla. Den adresseras till rätt kanal och då tas den gamla adresseringen automatiskt bort.

(NO) Termostaten er nå tilmeldt kanal 1. På illustrasjonen kan du se temperaturer på termostaten (settpunkt 22,0°C, faktisk 25,0°C), signalstyrke (vises med 4 streker, det skal minimum være 1 strek under installasjon) og driftsmodus (CON = kontinuerlig). Mer informasjon om displayet, se hånd-boken for kontrollenheten. Gjenta tilmeldingen for de andre termostatene ved å velge en av de andre kanalene (2 til 8).
OBS! Hvis du kobler en termosat til en feil kanal, trenger du ikke å slette termostaten. Du kobler bare termostaten til en ny kanal, og den tidligere tilmeldingen blir slettet.

(FI) Termostaatti on nyt kytketty vyöhykkeeseen/kanavaan 1. Yleiskat-sauksesta näet termostaatin lämpötilan (asetusarvo 22,0°C, todellinen 25,0°C), signaalin voimakkuuden (näky 4 rivillä, on oltava vähintään 1 rivi asennuksen aikana) ja käyttötilan (CON = jatkuvasti). Lisätietoja näytöstä kytkentälaatikon käyttöoppaassa. Toista rekisteröinti muille termostaateille valitsemalla yksi muista vyöhykkeistä (2-8), kunnes haluttu termostaattien määrä on kytketty.
Huomio! Jos olet yhdistänyt termostaatin väärään vyöhykkeeseen, sinun ei tarvitse poistaa termostaattia. Yhdistät vain termostaatti uuteen vyöhykkeeseen ja vanha pariliitos poistetaan.

(UK) Once the thermostat is connected to the Zone/Channel, the overview shows: - Temperatures on the thermostat (setpoint 22,0°C, actual 25,0°C), signal strenght (appears with 4 lines, there must be a minimum of 1 line during installation) and mode of operation (CON = continously). For more info on the display, see controller manual. Repeat registration for other thermostats, by choosing one of the other zones (2 to 8) until required number of thermostas are connected.
Attention! If a thermostat is paired to the wrong zone, do not delete the thermostat. Pair the thermostat to the correct/new zone and the old pairing will be deleted.

(DK) Hvis termostaten har en gulvføler tilsluttet skal denne også tilmeldes som vist nedenfor (billede 20, skal være to hurtige tryk).

(SE) Om termostaten har en golvgivare ansluten ska denna också registreras enligt nedan (bild 20, ska vara två snabba tryck).

(NO) Hvis termostaten har tilkoblet en gulvføler skal den også tilmeldes som vist nedenfor (bilde 20, skal være to raske trykk).

(FI) Jos termostaattiin on kytketty lattia-anturi, se on myös rekisteröitävä alla olevan kuvan mukaisesti (kuva 20, kaksi nopeaa painallusta).

(UK) If the thermostat has a floor sensor connected, this must also be paired/registered as shown below (picture 20, must be two quick presses).

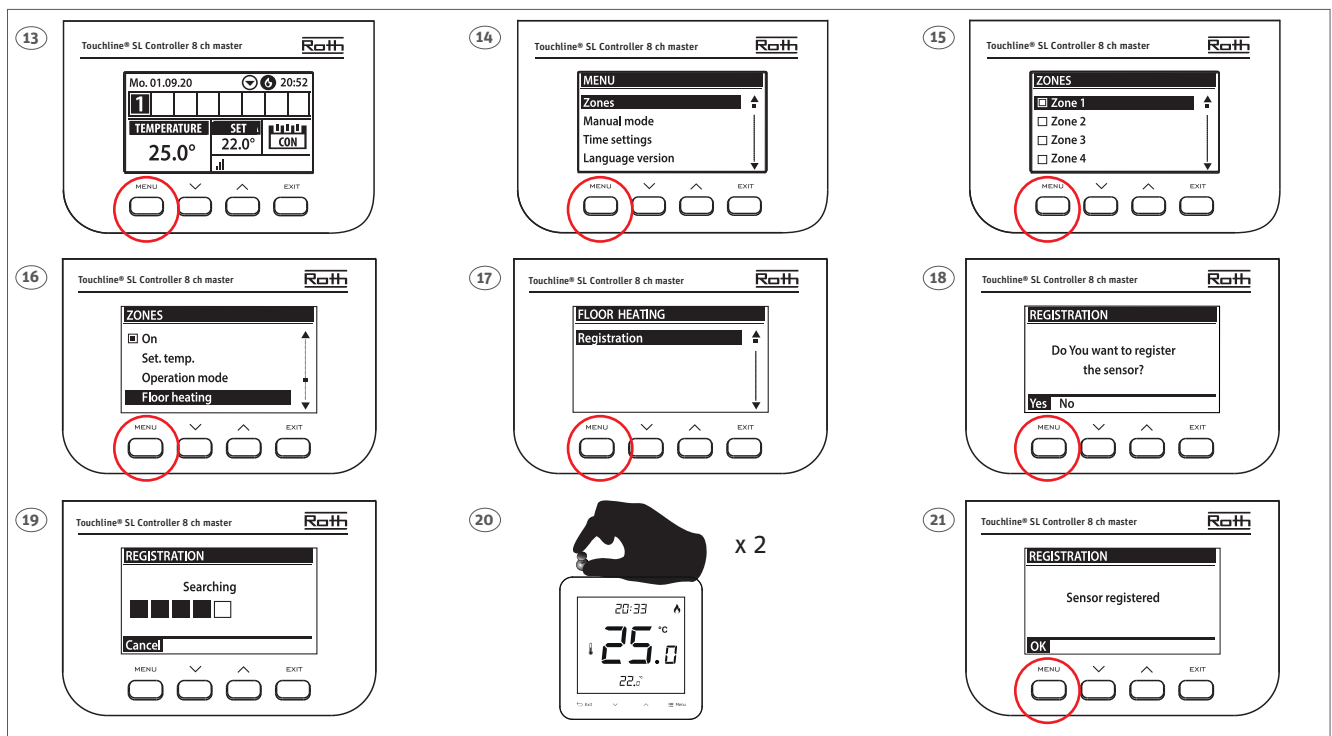

(DK) I oversigten på kontrolenheden kan du nu aflæse værdierne for både rumtermostaten (indstillet temperatur 22,0° og aktuel 25,0°) og gulvføleren med aktuel temperatur på (21,0°). Gentag step 13 til 21 for alle andre kanaler (2–8) hvor der ønskes tilsluttet en gulvføler.

(SE) I översikten på kontrollenheten kan du se värdena för både en termostat (vald temperatur 22,0° och den aktuella temperaturen 25,0°) och golvgivare med aktuell golvtemperatur (21,0°). Upprepa installationen för andra kanaler (2 till 8) där du vill ansluta en golvgivare.

(NO) På illustrasjonen kan du se både romtemperaturen (innstillingsverdi 22,0°, faktisk 25,0°) og den faktiske gulvtemperaturen (21,0°). Gjenta dette for de andre sonene/kanalene (2 til 8) der du har koblet til en gulvføler.

(FI) Yleiskatsauksesta näet sekä termostaatin (asetus 22,0°, todellinen 25,0°) että lattia-anturin todellisen lämpötilan (21,0°). Toista tämä kaikille muille vyöhykkeille/kanaville (2–8), johon haluat liittää lattia-anturin.

(UK) In the overview you can see both the thermostat (setpoint 22,0°C, actual 25,0°C) and the actual floor temperature (21,0°C). Repeat this for all other zones/channels (2 to 8) with a floor sensor.

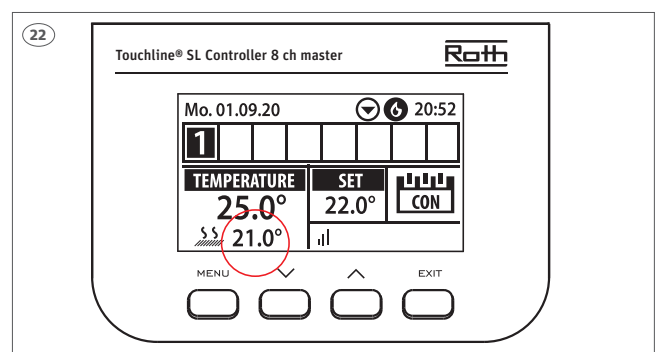

(DK) Indstilling af gulvføleren skal udføres på kontrolenheden. Gulvfølerens driftstilstand kan enten indstilles til "beskyttelse af gulv" eller "Komfort".

(SE) Inställning av golvgivaren måste utföras på kontrollenheten. Golvgivarens driftläge kan ställas in som antingen "Golvskydd" (standard) eller "Komfort".

(NO) Betjening/innstillinger for gulvføleren gjøres på kontrollpanelet på kontrollenheten. Driftsmodus for gulvføler kan settes som enten "Gulvbeskyttelse" (standard) eller "Komfort".

(FI) Lattia-anturin käyttö/säätö on tehtävä kytkentälaatikon näytöltä. Lattia-anturin käyttötilaksi voidaan asettaa joko "Floor Protection/Lattiasuoja" (vakio) tai "Komfort/Mukavuus".

(UK) Operation/setting of the floor sensor is carried out on the display of the Controller. Floor sensor operation can be set up as either "Floor protection" (standard) or "Comfort" (min. Floor temp.).

(DK) Indstil gulvføler til "Floor protection".
Vælg driftstilstand og derefter "Beskyttelse af gulv".

(SE) Ställ in golvgivaren till "Golvskydd".

Välj driftläge och sedan "Golvskydd".

(NO) Sett sensoren som "Gulvbeskyttelse".

Velg driftsmodus og velg "Gulvbeskyttelse".

(FI) Aseta anturin käyttö/säätö on tehtävä kytkentälaatikon näytöltä. Lattia-anturin käyttötilaksi voidaan asettaa joko "Floor Protection/Lattiasuoja" (vakio) tai "Komfort/Mukavuus".

(UK) Set sensor as "Floor protection". Choose operation mode and choose "Floor protection".

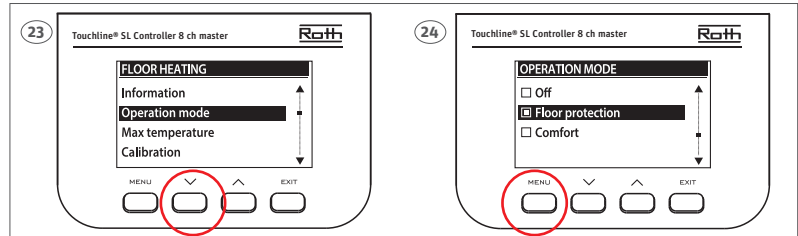

(DK) Indstil max. temperatur for at beskytte dit gulv.
Godkend med "Menu".

(SE) Ställ in max.temperatur för att skydda ditt golv.
Godkänn med "Menu".

(NO) Velg makstemperatur for å beskytte gulvet.
Bekreft med "Menu".

(FI) Aseta maksimilämpötila suojataksesi lattia ylikuumentumiselta. Vahvista painamalla "Menu".

(UK) Set max. floor temperature to protect your floor.
Confirm with "Menu".

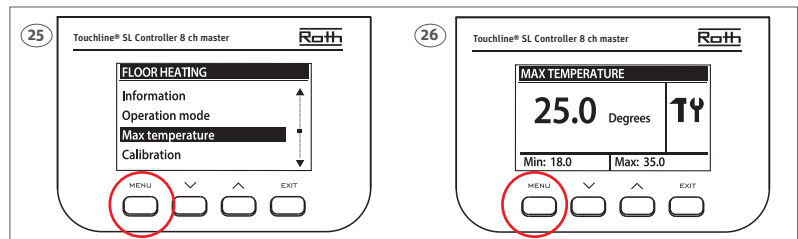

(DK) Indstil gulvføler til "Komfort".

(SE) Ställ in golvgivaren till "Komfort".

(NO) Sett sensoren som "Komfort".

(FI) Aseta anturi "Komfort"-tilaan".

(UK) Set sensor as "Comfort".

(DK) Vælg driftstilstand og derefter "Komfort".

(SE) Välj driftläge och sedan "Komfort".

(NO) Velg driftsmodus og velg "Komfort".

(FI) Valitse käyttötila ja valitse "Komfort/Mukavuus".

(UK) Choose operation mode and choose "Comfort".

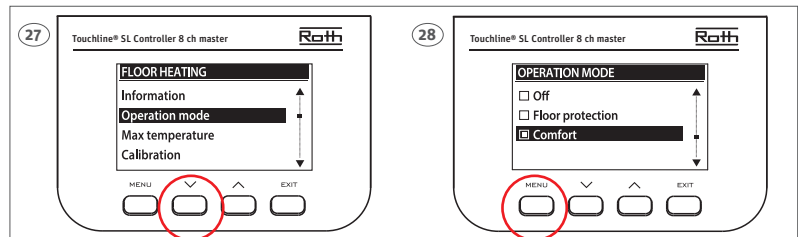

(DK) Indstil ønsket min. temperatur på gulvet. Godkend med "Menu". Min. temperaturen indstilles som beskrevet ovenfor.

(SE) Ställ in min.temperatur för komfort. Godkänn med "Menu". Ställ sedan in min.temperatur enligt beskrivning.

(NO) Sett ønsket minimumstemperatur i gulvet. Bekreft med "Menu". Minimumstemperaturen innstilles som beskrevet ovenfor.

(FI) Aseta "mukavuuslämmön" minimilämpötila. Vahvista painamalla "Menu". Minimilämpötila on asetettu kuvauksen mukaan.

(UK) Set min. floor temperature for your comfort level.
Confirm with "Menu". Min. temperature is set as described above.

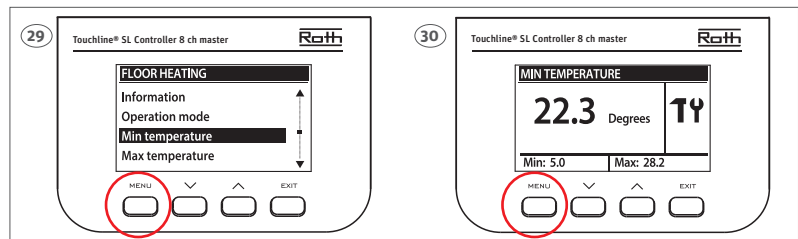







(DK) OBS! Når gulvføleren anvendes til "Beskyttelse af gulvet" vil opvarmningen stoppe hvis temperaturen overstiger den indstillede max. temperatur. Når gulvføleren anvendes til "Komfort" har rumtermostaten prioritet så længe temperaturen ligger imellem indstillet min. og max. temperaturer.

(SE) OBS! När golvgivaren används som "Golvskydd" kommer givaren att stoppa värmeförseln om den överstiger den inställda max. temperaturen. Vid temperaturer under den är rumtermostaten prioriterad. När golvgivaren ställts in i "Komfort" läge har rumtermostaten prioritering så länge temperaturen ligger mellan de inställda min. och max. värdena. Utanför de inställda värdena har golvgivaren prioritering.

(NO) OBS! Ved å bruke gulvføleren som "Gulvbeskyttelse", vil oppvarmingen stoppe hvis temperaturen går over den innstilte maks. temperatur. Under denne temperaturen har termostaten prioritet. Ved å bruke gulvføleren i "Komfort"-modus vil termostaten ha prioritet mellom min. og maks. innstilling. Utanfor denne min/maks-innstillingen har gulvføleren prioritet.

(FI) Huomio! Käytettäessä lattia-anturi lattiasuojana anturi katkaisee lämmityksen, kun lämpötila ylittää asetetun maksimilämpötilan. Anturilla on etusija, kun lämpötila on alhaisempi kuin maksimilämpötila. Käytettäessä lattia-anturi "Komfort"-tilassa anturilla on etusija minimi- ja maksimiasetusten rajoissa. Minimimaksimiasetusten ulkopuolella lattia-anturilla on etusija.

(UK) Attention! Using the floor sensor as "Floor protection", the sensor will stop heating if the temperature goes above the set max. temperature. Below this temperature the room sensor has priority. Using the floor sensor in "Comfort" mode, the room sensor will have priority between min. and max. setting. Outside this min/max setting the floor sensor has priority.

	DK	SE	NO	FI	UK
	I dvaletilstand vises den aktuelle temperatur. Tryk på knapperne \vee / \wedge for at indstille/ændre temperatur. Bekræft ved at trykke på Menu.	I stand-by läge visas den aktuella temperaturen. För att ändra temperaturen använd \vee / \wedge knapparna. Välj genom att trycka på Menu.	I hvilemodus vises gjeldende temperatur. For å stille inn/endre temperatur trykker du på \vee / \wedge knappene. Bekreft ved å trykke på Menu.	Lepotilassa näkyy nykyinen lämpötila. Aseta/muuta lämpötilaa painamalla \vee / \wedge -painikkeita. Vahvista painamalla Menu.	In sleepmode the current temperature is displayed. To set/change temperature press \vee / \wedge buttons. Confirm by pressing Menu.
	Der kan skiftes imellem visning af temperatur og visning af relativ fugtighed ved at trykke kortvarigt på knappen Exit.	Det är möjligt att ändra vad som visas i displayen, temperatur eller relativ fuktighet detta görs genom att kortvarigt trycka på knappen Exit.	Man kan endre visning av temperatur og relativ fuktighet ved å trykke raskt på knappen Exit.	Voit vaihtaa lämpötilanäytön ja suhteellisen kosteuden näytön välillä painamalla lyhyesti painiketta Exit.	You can switch between temperature display and relative humidity display by briefly pressing the Exit button.
 	Sådan låser du knapperne. Tryk på "Menu" Vælg "Yes" vha. en af knapperne \vee / \wedge , og bekræft ved at trykke på "Menu" eller vente 5 sek. Når låsen er aktiv, læses tasterne automatisk efter 10 sekunders inaktivitet. Lås op ved at trykke på begge knapperne \vee / \wedge i 5 sek. Tasterne er tilgængelige, når displayet ikke viser låsen. Låsen er aktiv indtil du deaktiverer den i menuen.	Lås knapparna. Tryck på "Meny" Välj "Ja" med en av \vee / \wedge knapparna och bekräfta genom att trycka på "Meny" eller vänta 5 sekunder. När låset är aktivt læses nycklarna automatiskt efter 10 sekunders inaktivitet. Lås upp genom att trycka på båda \vee / \wedge knapparna i 5 sek. Nycklarna är tillgängliga när displayen inte visar låset. Låset är aktivt tills du avaktiverar det i menyen.	Slik låser du knappene. Trykk på "Menu" Velg "Yes" ved bruk av en av knappene \vee / \wedge , og bekræft ved å trykke på "Menu" eller vente 5 sek. Når låsen er aktiv, læses tastene automatisk etter 10 sek inaktivitet. Lås opp ved å trykke på begge knappene \vee / \wedge i 5 sek. Tastene er tilgjengelig når displayet ikke viser låsen. Låsen er aktiv inntil du deaktiverer den i menyen.	Lukitse painikkeet. Paina "Menu" Valitse "Yes" painikkeella \vee / \wedge ja vahvista painamalla "Menu" tai odota 5 sekuntia. Kun lukitus on aktiivinen, näppäimet lukittuvat automaattisesti 10 sekunnin käyttämättömyyden jälkeen. Avaa lukitus painamalla molempia \vee / \wedge -painikkeita 5 sekunnin ajan. Näppäimet ovat käytettävissä, kun näytössä ei näy lukkoa. Lukitus on aktiivinen, kunnes poistat sen käytöstä valikossa.	How to lock the buttons. Press "Menu" Select "Yes" using one of the \vee / \wedge buttons and confirm by pressing "Menu" or wait 5 seconds. When the lock is active, the keys are locked automatically after 10 seconds of inactivity. Unlock by pressing both \vee / \wedge buttons for 5 sec. The keys are available when the display does not show the lock. The lock is active until you deactivate it in the menu.
	Rumtermostaten kan vise kalibreringsværdi. Hold "Menu" inde i 3 sek. Displayet viser "Cal" og den kalibrede temperatur. Værdien kan KUN ændres på kontrolenheden, under den pågældende kanal/zone. Det kan gå op til 5 minutter før den kalibrede temperatur vises.	Rumtermostaten kan visa kalibreringsvärde. Håll ned "Meny" i 3 sek. Displayen visar "Cal" och den kalibrerade temperaturen. Värdet kan ENDAST ändras på styrenheten, under aktuell kanal/zon. Det kan ta upp till 5 minuter innan den kalibrerade temperaturen visas.	Termostaten kan vise kalibreringsverdi. Hold "menu" inne i 3 sek. Displayet viser "Cal" og den kalibrerte temperaturen. Verdien kan KUN endres på kontrollenheten, under den gjeldende kanal/son. Det kan gå opp til 5 minutter før den kalibrerte temperatur vises.	Huonetermostaatti voi näyttää kalibrointi-arvon. Pidä "Valikko" painettuna 3 sekuntia. Näytössä näkyy "Cal" ja kalibroitu lämpötila. Arvoa voidaan muuttaa VAIN ohjauksyksikössä, kyseisen kanavan/vyöhykkeen alla. Voi kestää jopa 5 minuuttia, ennen kuin kalibroitu lämpötila tulee näkyviin.	The room thermostat can show calibration value. Hold down "Menu" for 3 sec. The display shows "Cal" and the calibrated temperature. The value can ONLY be changed on the control unit, under the relevant channel/zone. It can take up to 5 minutes before the calibrated temperature is displayed.
	Rumtermostaten kan slettes fra en kontrolenhet ved at trykke på "Menu" i 3 sek., slippe og trykke kort igen på "Menu". FAR står som default til NO, for at ændre dette bruges \vee / \wedge . Ved "Yes" trykkes på "Menu" eller vent 5 sek. og termostaten er slettet fra kontrolenheten.	Rumtermostaten kan raderas från en styrenhet genom att trycka på "Meny" i 3 sek., Släpp och tryck kort på "Meny" igen. FAR är inställt på NO som standard, för att ändra detta använd \vee / \wedge . Vid "Ja" trycker du på "Meny" eller vänta 5 sek och termostaten tas bort från styrenheten.	Termostaten kan slettes fra en kontrollenhet ved å trykke på "Menu" i 3 sek., slippe og trykke kort igjen på "Menu". FAR står som default til NO, for å endre dette brukes \vee / \wedge . Ved "Yes" trykkes på "Menu" eller vent 5 sek og termostaten er slettet fra kontrollenheten.	Huonetermostaatti voidaan poistaa ohjauksyksiköstä painamalla "Menu" 3 sekuntia. Vapauta ja paina "Menu" uudelleen. FAR on oletusarvoisesti asetettu tilaan NO. Voit muuttaa tätä käyttämällä \vee / \wedge . Kohdassa "Kyllä" paina "Menu" tai odota 5 sekuntia ja termostaatti tyhjenee ohjauksyksiköstä.	The room thermostat can be deleted from a control unit by pressing "Menu" for 3 sec., Release and briefly press "Menu" again. FAR is set to NO by default, to change this use \vee / \wedge . At "Yes" press "Menu" or wait 5 sec and the thermostat is cleared from the control unit.
	Rumtermostaten kan vise firmware versionen, ved at trykke på "Menu" i 3 sek., slippe og trykke to gange kort på "Menu".	Rumtermostaten kan visa firmware version genom att trycka på "Meny" i 3 sek., Släpp och tryck två gånger kort på "Meny".	Termostaten kan vise firmware versjonen ved å trykke på "menu" i 3 sek, slippe og trykke to ganger kort på "Menu".	Huonetermostaatti voi näyttää laiteohjelmiston version, paina "Menu" 3 sekuntia. Vapauta ja paina kahdesti "Valikko".	The room thermostat can display the firmware version, by pressing "Menu" for 3 sec., Release and press twice briefly on "Menu".

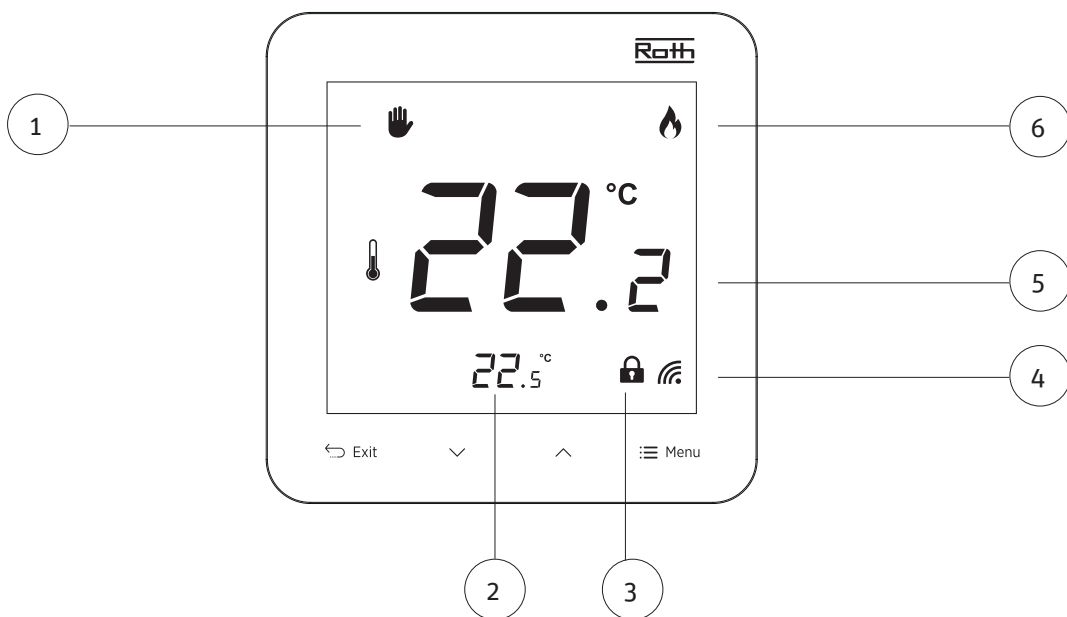

	DK	SE	NO	FI	UK
1	Manual mode	Manuellt läge	Manuell modus	Käsiasäätö	Manual mode
2	Ønsket temperatur	Förinställd temperatur	Innstilt temperatur	Esiasetettu lämpötila	Pre-set temperature
3	Taster låst	Knapplås	Tastelås	Painikkeiden lukitus	Button lock
4	Signal styrke	Signalstyrka	WiFi signal styrke	WiFi-signaalin voimakkuus	WiFi signal strenght
5	Aktuel temperatur	Aktuell temperatur	Faktisk temperatur	Nykyinen lämpötila	Current temperature
6	Opvarmning/køling	Värme/kyla	Varme/kjøling	Lämmitys/Viilennys	Heating/Cooling



ROTH DANMARK A/S

Centervej 5
3600 Frederikssund
Tlf. +45 4738 0121
E-mail: service@roth-danmark.dk
roth-danmark.dk

ROTH SVERIGE AB

Höjdrodergatan 22
212 39 Malmö
Tel. +46 40 53 40 90
E-mail: service@roth-sverige.se
roth-sverige.se

ROTH NORGE AS

Billingstadsletta 19
1396 Billingstad
Tel. +47 67 57 54 00
E-mail: service@roth-norge.no
roth-norge.no
facebook.com/RothNorge

ROTH UK Ltd

Enterprise House
Barracks Road
Stourport-On-Severn
Worcestershire
DY13 9RW
Phone +44 (0) 1905 453424
E-Mail enquiries@roth-uk.com
technical@roth-uk.com
orders@roth-uk.com
accounts@roth-uk.com
roth-uk.com

ROTH FINLAND OY

Raaseporintie 9, Talo 2
10600 Tammisaari
Puh. +358 (0)19 440 330
S-posti: service@roth-finland.fi
roth-finland.fi
facebook.com/RothFinland